

Esta guía rápida es un resumen del manual de instalación completo. Dicho manual contiene advertencias de seguridad y otras explicaciones que deben ser tenidas en cuenta. Puede descargar la versión más actualizada de esta guía y del manual de instalación en el apartado "Descargas" de la web de Erreka: <http://www.erreka.com>.

AVISO Las opciones y funciones descritas en la presente guía son aplicables a partir de la versión del *firmware* que se indica sobre el circuito. El *firmware*, como parte de un proceso de mejora continua, está sujeto a la incorporación de nuevas funcionalidades o a su ampliación, y como consecuencia a la generación de nuevas versiones no necesariamente compatibles con las anteriores. Por lo tanto, si la versión de su *firmware* es inferior a la indicada en esta guía, es posible que algunas opciones y funciones no estén disponibles o sean diferentes.

Elementos de la instalación completa

NOTA: este cuadro de maniobra es válido para accionadores de puertas: batientes (E 301), correderas (E 302), basculantes (E 303).

Cableado eléctrico

- A: Alimentación general
- B/F: Lámpara destellante con antena
- C: Fotocélulas (Rx / Tx)
- D: Selector de llave
- E: Accionador

MUY IMPORTANTE: es imprescindible instalar el tope de cierre **TC**, y los topes de apertura **TA**.

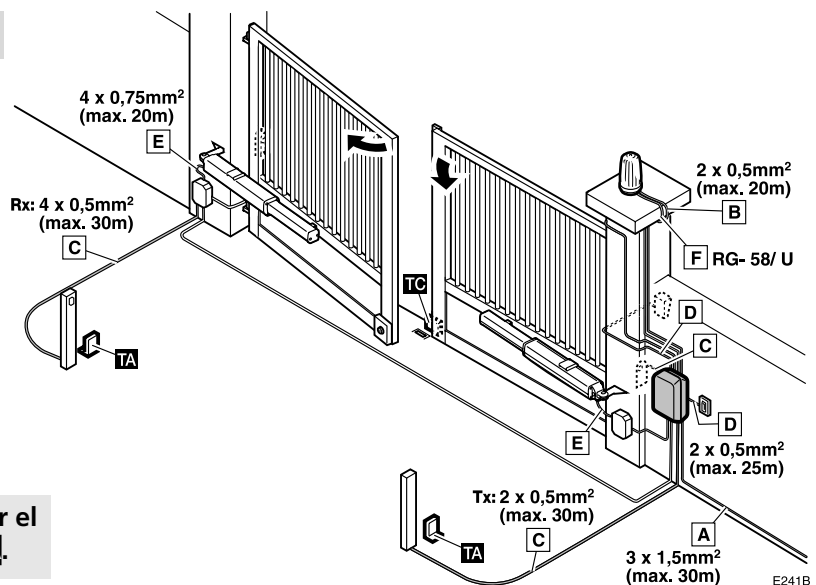

Conexión de la alimentación y periféricos (válido para todos los casos)

EPS1: tarjeta para semáforos (con el parámetro **Rb00**) o para frenos (con el parámetro **Rb01**, ver esquema de conexión en la página 4). Vea otras opciones en la página 8.

- F2** Fusible (230V-500mA)
- F3** Fusible motor M1
M203: 2,5A (230Vac/50Hz)
M203M: 6,3A (125Vac/60Hz)
- F4** Fusible motor M2
M203: 2,5A (230Vac/50Hz)
M203M: 6,3A (125Vac/60Hz)
- F5, F6** Fusible rearmable secundario; se rearma automáticamente al cesar la sobrecarga
- DL6:** LED FT1; **DL9:** LED FT2
- DL10:** LED ST2 (cerrar)
- DL11:** LED ST1 (abrir)
- DL12:** LED marcha radio
- DL13:** LED luz garage
- DL14:** LED 12Vdc
- DL15:** LED cerradura
- DLS** LED fusible rearmable
F5, F6 (DL iluminado: fusible cerrado; DL apagado: fusible abierto)

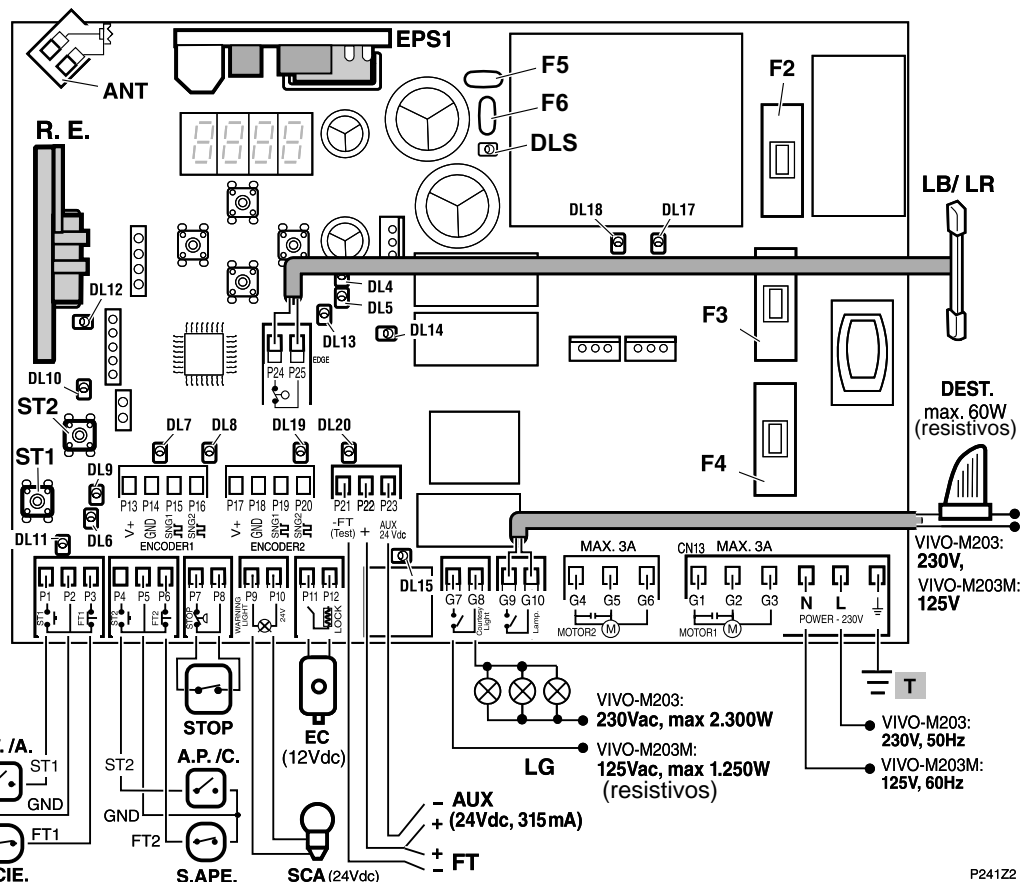

Conexión de accionadores para puertas batientes de hoja simple o doble (parámetro [30])

DL4: LED relé M1
DL5: LED relé M2
DL17: LED triac M1
DL18: LED triac M2

ST1: abrir
ST2: cerrar

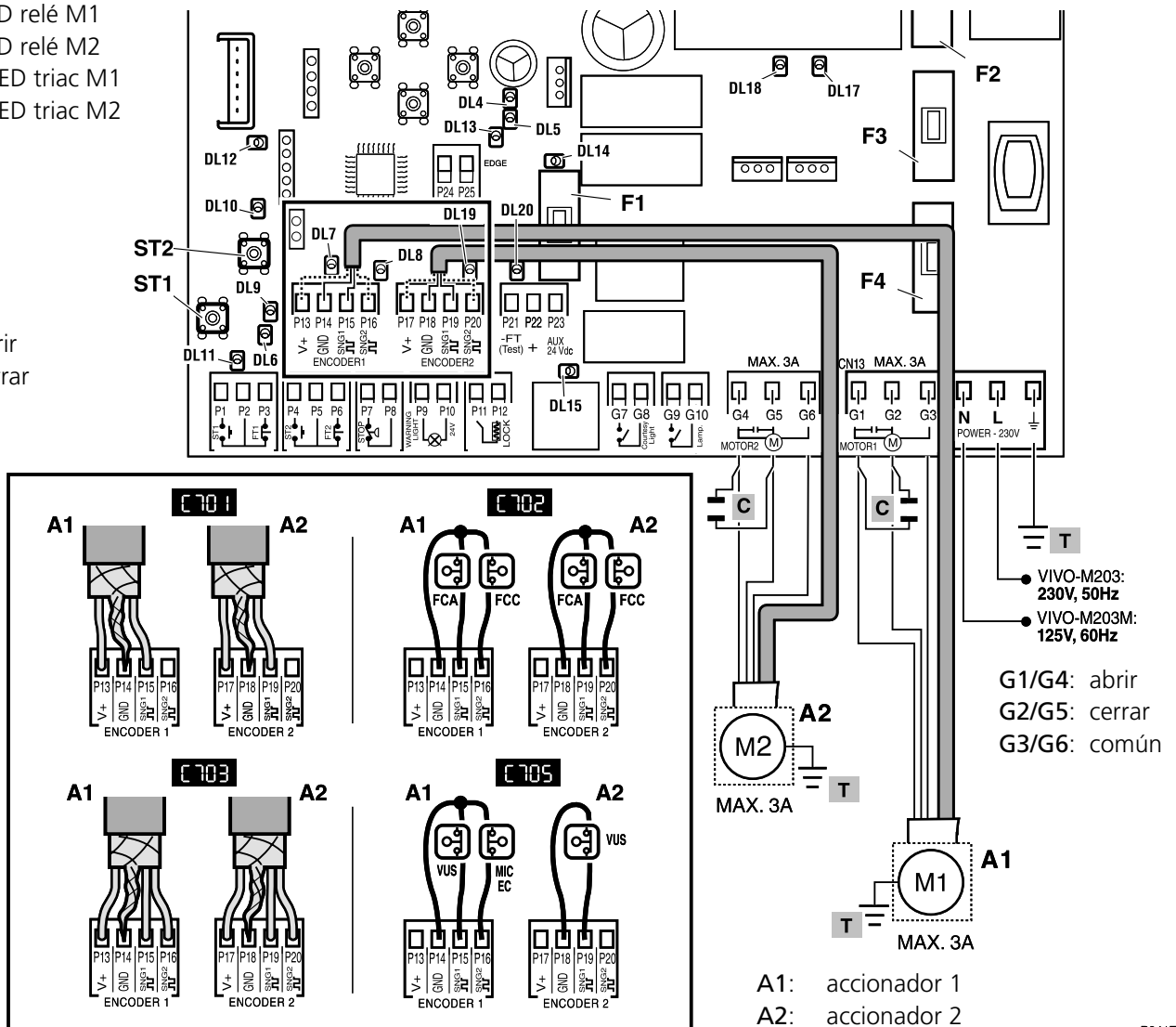

DL7: LED SNG1 (FCA/encoder) A1
DL8: LED SNG2 (FCC/encoder) A1
DL19: LED SNG1 (FCA/encoder) A2
DL20: LED SNG2 (FCC/encoder) A2

Para poder programar correctamente los sentidos de giro, se deben respetar los colores de los cables G1/G4 y G2/G5, es decir, el color de G1 ha de ser igual al de G4 (y por tanto el de G2 ha de ser igual al de G5).

Conexión encoder simple ([701])

V+: cable rojo
GND: malla
SGN1: cable verde o azul
SGN2: no conectar

Conexión finales de carrera ([702])

V+: no conectar
GND: común (COM)
SGN1: apertura (FCA)
SGN2: cierre (FCC)

Conexión encoder doble ([703])

V+: cable rojo
GND: malla
SGN1: cable verde o azul
SGN2: cable blanco

Conexión Vulcan VUS ([705])

V+: no conectar
GND: común (COM)
SGN1: micro seguridad accionador VUS
SGN2: micro electrocerradura (sólo en conector de A1)

La opción [704] no está disponible para accionadores de puertas batientes. Si se selecciona [704], funcionará como [701].

Conexión de accionadores para puertas correderas y basculantes (parámetros C 302 y C 303)

- DL7: LED SNG1 (encoder) E1
- DL8: LED SNG2 (encoder) E1
- DL19: LED SNG1 (FCA/ATS) E2
- DL20: LED SNG2 (FCC/NA) E2

ST1: abrir
ST2: cerrar

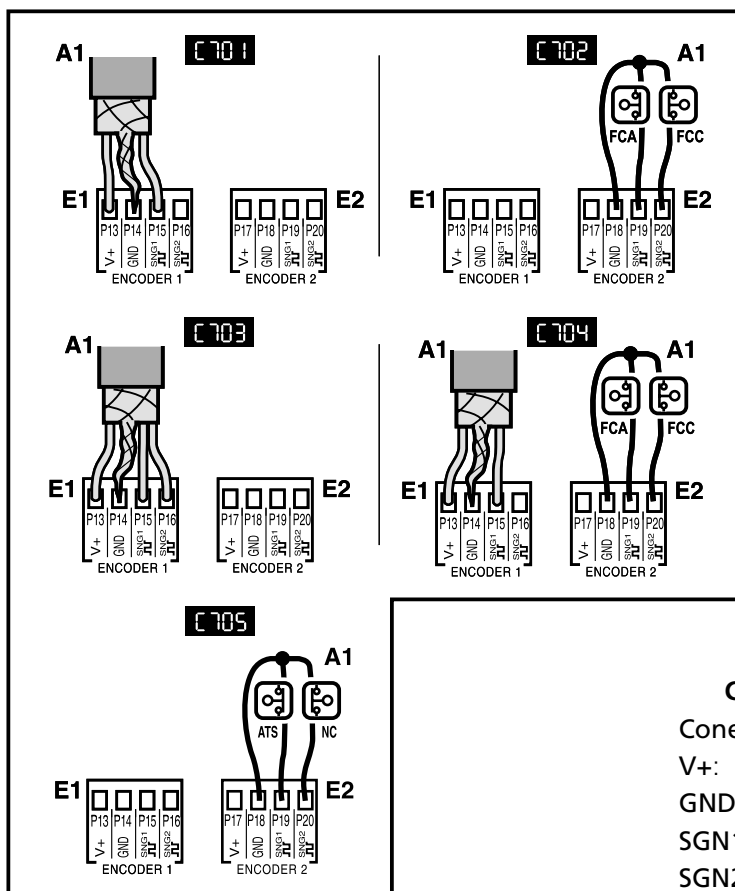
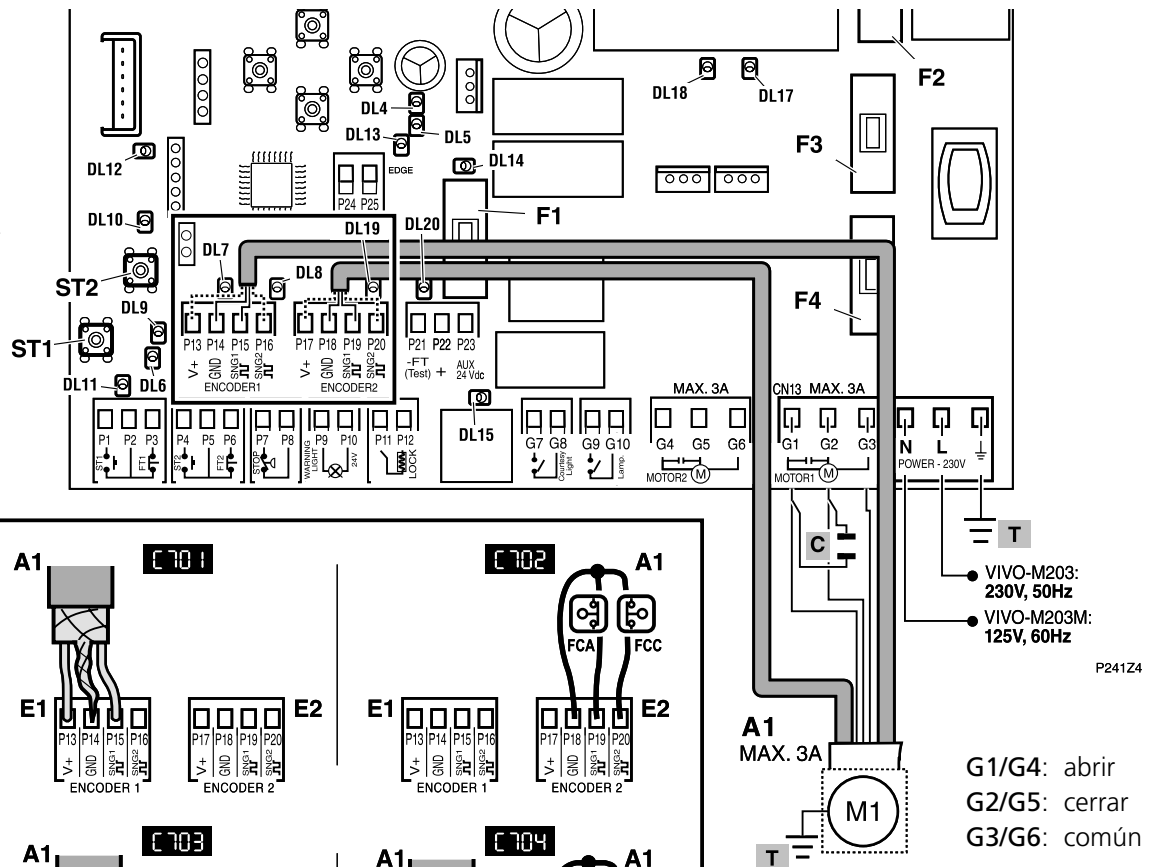

G1/G4: abrir
G2/G5: cerrar
G3/G6: común

- DL4: LED relé M1
- DL5: LED relé M2
- DL17: LED triac M1
- DL18: LED triac M2

A1: accionador 1
E1: bornas "ENCODER 1"
E2: bornas "ENCODER 2"

Conexión ATLAS (ATS) G6xxI (C 705)

Conector E2:

V+: no conectar

GND: común (COM)

SGN1: micro seguridad accionador ATS

SGN2: micro de cierre NC

Conexión encoder simple (C 701)

Conector E1:

V+: cable rojo

GND: cable blanco

SGN1: cable verde o azul

SGN2: no conectar

Conexión finales de carrera (C 702)

Conector E2:

V+: no conectar

GND: común (COM)

SGN1: apertura (FCA)

SGN2: cierre (FCC)

Conexión encoder doble (C 703)

Conector E1:

V+: cable rojo

GND: cable blanco

SGN1: cable verde o azul

SGN2: cable violeta

Conexión encoder simple y FC (C 704)

Conector E1:

V+: cable rojo

GND: cable blanco

SGN1: cable verde o azul

SGN2: no conectar

Conector E2:

V+: no conectar

GND: común (COM)

SGN1: apertura (FCA)

SGN2: cierre (FCC)

En puertas correderas (C 302) y basculantes (C 303), sólo es posible utilizar un único motor (M1), que debe conectarse en las bornas "MOTOR 1".

Si utiliza encoder simple (C 701, C 704) o doble (C 703), conéctelo siempre en las bornas "ENCODER 1".

Si utiliza finales de carrera (C 702, C 704 o C 705), conéctelos siempre en las bornas "ENCODER 2".

Conexión de frenos

☞ Si su accionador dispone de freno conectado internamente con el motor (por ejemplo, accionadores ORION), no necesita realizar la conexión de los frenos, pero debe anular el paro suave (seleccione FR0).

☞ Si su accionador dispone de freno para conectar de forma independiente (por ejemplo, accionadores CICLON o MAGIC), debe utilizar la tarjeta EPS1 como muestra este esquema, y seleccionar el parámetro FR0 .

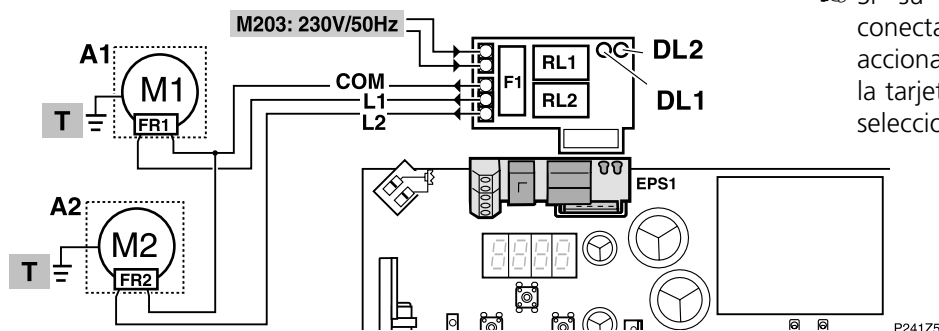

DL1: LED rojo, activación de FR1
DL2: LED verde, activación de FR2

Indicaciones del display

☞ Tras 15 minutos sin tocar ninguna tecla, el display muestra un segmento horizontal en D4. Se encenderá al tocar cualquiera de los pulsadores ESC, ENTER, UP, DOWN.

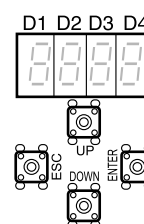

D1 y D2 (estado de la puerta):

CL (fijo)	Puerta cerrada
CL (parpadeando)	Puerta cerrando
OP (fijo)	Puerta abierta
OP (parpadeando)	Puerta abriendo
PC (parpadeando)	Puerta peatonal cerrando
PO (fijo)	Puerta peatonal abierta
PO (parpadeando)	Puerta peatonal abriendo
XX (cuenta atrás)	Puerta en espera
PR (fijo)	Pausa (maniobra no finalizada)
rS (fijo)	Puerta haciendo reset (buscando posición de cierre o de apertura)

D3 y D4 (mensajes de error):

C4	Dispositivo de seguridad en apertura activado
C5	Dispositivo de seguridad en cierre activado
C9	Banda mecánica o resistiva activada
E1	Fallo encoder motor 1
E2	Fallo encoder motor 2
F1	Límite de fuerza motor 1 rebasado
F2	Límite de fuerza motor 2 rebasado

HP (fijo) Modo Hombre presente

STOP Borna STOP activada

☞ En puertas batientes, C4 se refiere a la fotocélula interior, y C5 a la exterior (en lugar de apertura y cierre, respectivamente).

Selección del tipo de puerta (C3)

- 1 P141A
- 2 P141B
- 3 N141C
- 4 N141D
- 5 N141E
- 6 Seleccione tipo puerta:
 C301 : batiente
 C302 : corredera
 C303 : basculante
- 7 N141G
- 8 P141H

Selección del número de accionadores (C0); sólo en puertas batientes (C30 I)

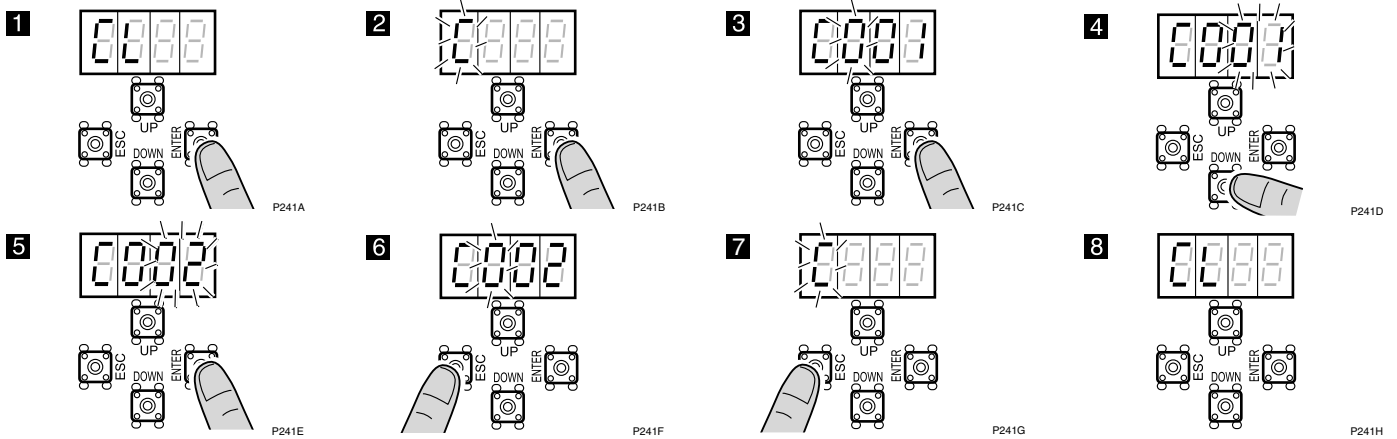

Cambio y comprobación del sentido de giro del accionador A1 y A2 (C1)

- Esta operación sólo es necesaria si el accionador A1-A2, al hacer reset (r5), cierra la hoja en lugar de abrirla.
- En el paso 4, compruebe el sentido de giro mediante ST1 (abrir) y ST2 (cerrar). Mediante C1 se activa el accionador 1 y mediante C2 se activa el accionador 2.

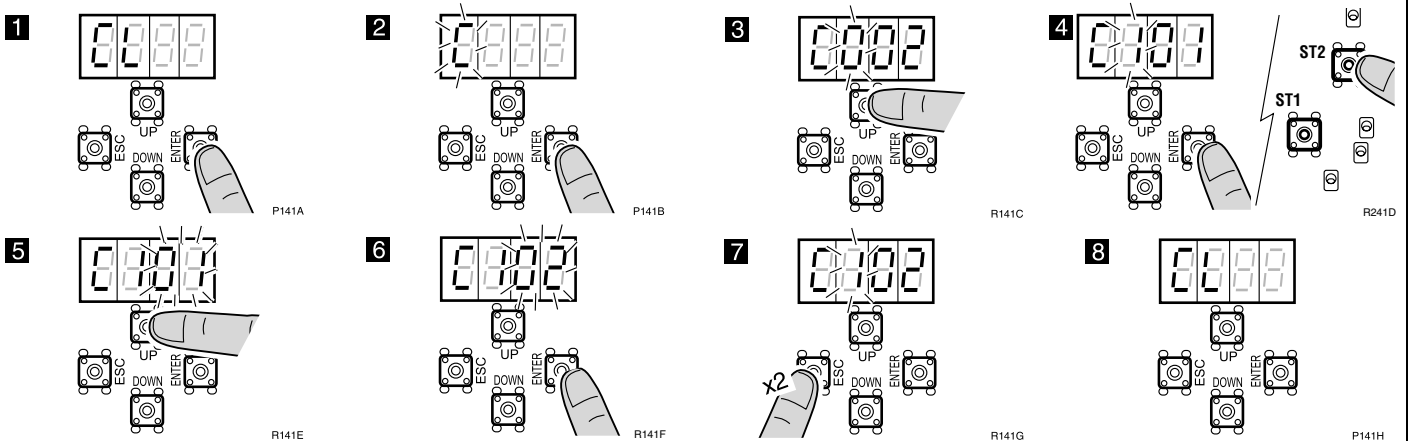

Cambio y comprobación del sentido de giro del accionador A1 y A2 (C2)

- A1 y A2 funcionan simultáneamente, tanto C1 como C2 cambian el sentido de giro de los dos accionadores a la vez. No es posible cambiar el sentido de giro de un sólo accionador.

Grabación del código de radio para apertura total, P1 (sólo con receptor RSD, C80 I)

- Si utiliza un receptor distinto al RSD, consulte sus propias instrucciones.
- Antes de comenzar la grabación, seleccione la opción C80 I (receptor RSD).

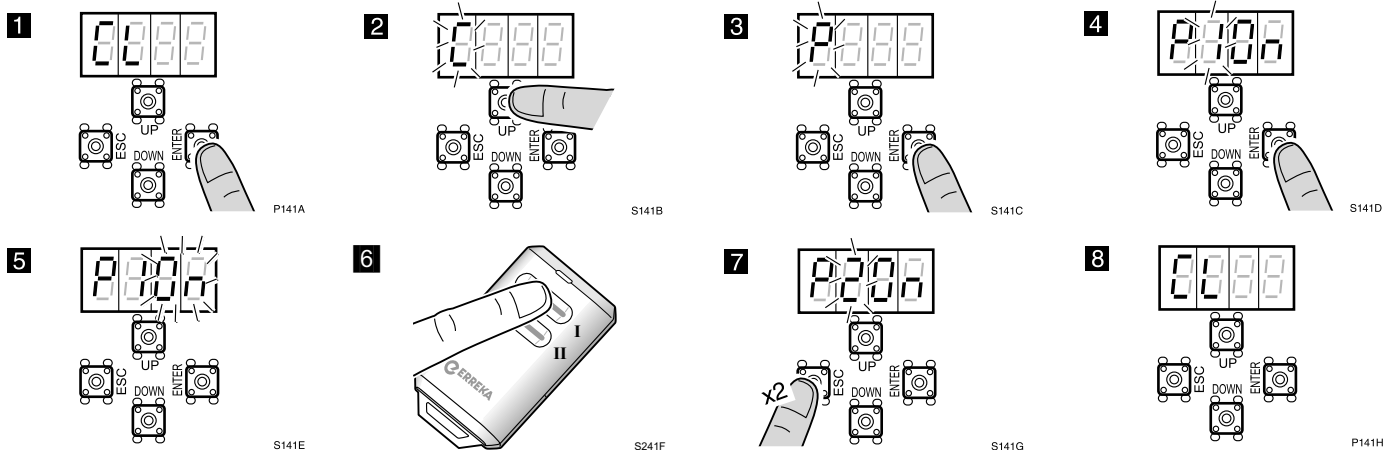

Grabación del código de radio para apertura peatonal, P2 (sólo con receptor RSD)

- El procedimiento es análogo al de apertura total, pero empleando el parámetro P2 en lugar de P1.

Grabación del recorrido (todos los casos)

▲ Antes de realizar la grabación del recorrido, es necesario instalar el tope de apertura y cierre (consulte el manual del accionador).

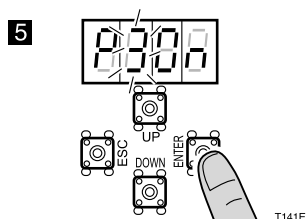
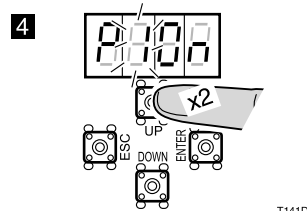
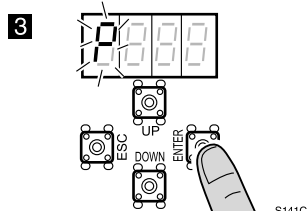
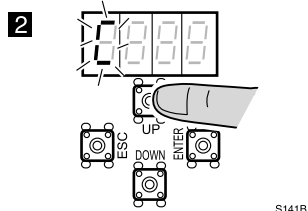
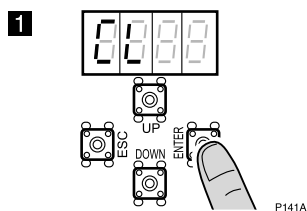

6 Con encoder y/o detección de obstáculos sin paro suave, la puerta realiza la maniobra de aproximación (abre durante 4 segundos y después cierra para grabar el punto de cierre). Además, realiza paro suave según el valor ϵR .
En los demás casos, cierre la puerta antes de comenzar la grabación.

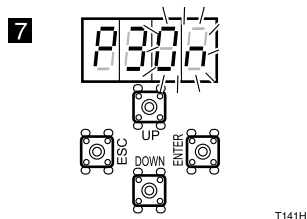

A continuación se muestra el procedimiento con una puerta batiente. Para puertas correderas o basculantes, proceda de forma similar.

8 Iniciar la apertura de la hoja 1 con ST1:

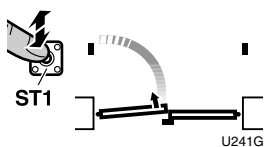

9 Iniciar paro suave hoja 1 con ST1 (sólo con $\epsilon R01$ o $\epsilon R02$):

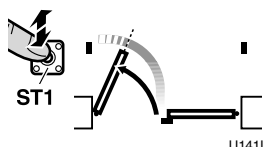

10 Finalizar la apertura de la hoja 1 con ST1:

En cualquier caso, se realiza de forma automática al alcanzarse el tope de apertura (con $\epsilon T01$, $\epsilon T03$, $\epsilon T04$ o $\epsilon T05$) o el Final de Carrera de Apertura FCA (con $\epsilon T02$ o $\epsilon T04$).

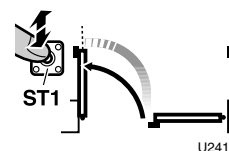

11 Iniciar la apertura de la hoja 2 con ST1:

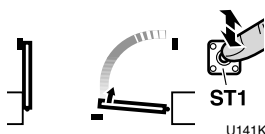

12 Iniciar paro suave hoja 2 con ST1 (sólo con $\epsilon R01$ o $\epsilon R02$):

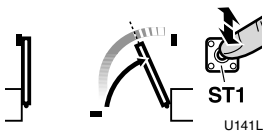

13 Finalizar la apertura de la hoja 2 con ST1:

En cualquier caso, se realiza de forma automática al alcanzarse el tope de apertura (con $\epsilon T01$, $\epsilon T03$, $\epsilon T04$ o $\epsilon T05$) o el Final de Carrera de Apertura FCA (con $\epsilon T02$ o $\epsilon T04$).

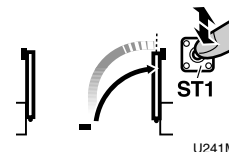

14 Iniciar el cierre de la hoja 2 con ST1:

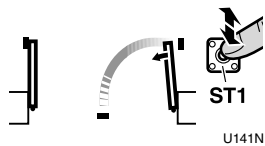

15 Iniciar paro suave hoja 2 con ST1 (sólo con $\epsilon R01$ o $\epsilon R03$):

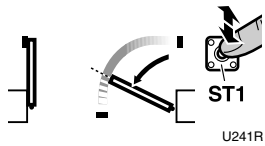

16 Finalizar el cierre de la hoja 2 con ST1:

En cualquier caso, se realiza de forma automática al alcanzarse el tope de cierre (con $\epsilon T01$, $\epsilon T03$ o $\epsilon T04$) o el Final de Carrera de Cierre FCC (con $\epsilon T02$, $\epsilon T04$ o $\epsilon T05$).

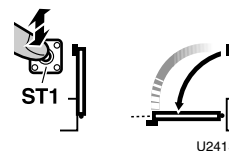

17 Iniciar el cierre de la hoja 1 con ST1:

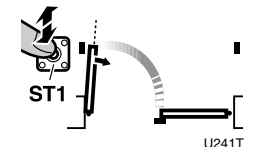

18 Iniciar paro suave hoja 1 con ST1 (sólo con $\epsilon R01$ o $\epsilon R03$):

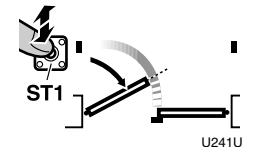

19 Finalizar el cierre de la hoja 1 con ST1:

En cualquier caso, se realiza de forma automática al alcanzarse el tope de cierre (con $\epsilon T01$, $\epsilon T03$ o $\epsilon T04$) o el Final de Carrera de Cierre FCC (con $\epsilon T02$, $\epsilon T04$ o $\epsilon T05$).

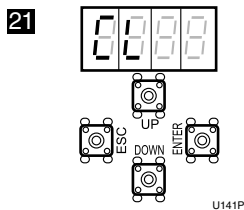
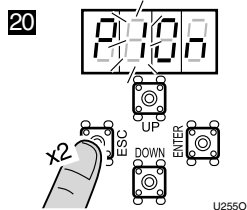
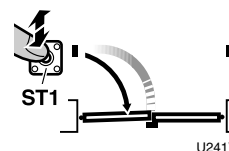

Durante las maniobras de grabación, el sistema de seguridad antiatrapamiento permanece funcionando.

La apertura peatonal se programa mediante F3, por lo que no se tiene que grabar el recorrido de dicha apertura peatonal.

En maniobra basculante y la fotocélula de Cierre $\epsilon 5$ activada, si detecta obstaculo durante la grabación, lo considerara como punto a partir del cual debe activarse la sombra de fotocélula. Funciona sólo con Apertura Comunitaria (R90 I).

Tabla completa de programación (I)

D1	D2	Parámetro	D3	D4	Opción pre-determinada	Opciones o valores
C	0	Número de accionadores	0	1, 2	0 1	0 1: un accionador, 02: dos accionadores (sólo disponible con C 30 1)
	1	Sentido de giro del accionador 1 (también cambia el accionador 2)	0	1, 2	0 1	0 1: sentido A, 02: sentido B. Comprobar el sentido pulsando ST1 (abrir) y ST2 (cerrar)
	2	Sentido de giro del accionador 2 (también cambia el accionador 1)	0	1, 2	0 1	0 1: sentido A, 02: sentido B. Comprobar el sentido pulsando ST1 (abrir) y ST2 (cerrar)
	3	Tipo de puerta	0	1... 3	0 1	0 1: batiente, 02: corredera, 03: basculante
	4	Dispositivo de seguridad en apertura (fotocélula)	0, 1	0, 1	00	00: no instalado, 10: sin testeo, 1 1: con testeo
	5	Dispositivo de seguridad en cierre (fotocélula) Fotocélula de cierre con C520 o C52 1, también impide el inicio de la apertura de la puerta	0...2	0, 1	00	00: no instalado, 10: sin testeo, 1 1: con testeo, 20: sin testeo, 2 1: con testeo
	6	Electrocerradura / electroimán C630 y C640 sirven para gestionar un relé externo a 24Vdc, conectado en las bornas P11-P12. La alimentación de los electroimanes debe ser externa (a través de dicho relé) y se debe dimensionar en función de los electroimanes utilizados.	0...4	0...4	00	00: no instalados 1X: electrocerradura sin impulso de retroceso. Tiempo de electrocerradura programable: 3 segundos con X=0 (por defecto), 3,5s con X= 1, 4s con X=2, 4,5s con X=3, 5s con X=4. 2X: electrocerradura con impulso de retroceso. Tiempo programable (electrocerradura / retroceso motor): 4,5/1,5 segundos con X=0 (por defecto), 5/2s con X= 1, 5,5/2,5s con X=2, 6/3s con X=3, 6,5/5s con X=4. 30: electroimán sin impulso 40: electroimán de caída
	7	Encoder / Finales de carrera El conexionado depende del tipo de accionador seleccionado (C 30 1, C 302 o C 303); vea el correspondiente esquema eléctrico)	0	0...5	00	00: no instalados; 0 1: con encoder simple; 02: con finales de carrera; 03: con encoder doble; 04: con encoder y finales de carrera (no disponible con C 30 1 seleccionado); 05: VULCAN VUS y ATLAS (ATS) G6xxl (sólo disponible con C 30 1 o C 303 seleccionado)
	8	Tarjeta de radio	0	1, 2	02	0 1: tarjeta RSD (no decodificadora); 02: tarjeta decodificadora de dos canales
	9	Banda de seguridad	0	1, 2	0 1	0 1: mecánica; 02: resistiva 8k2
R	Paro suave	0	0...3	0 1	00: sin paro suave; 0 1: paro suave en apertura y cierre; 02: paro suave en apertura; 03: paro suave en cierre	
P	1	Grabación radio apertura total	o	n		Graba código y canal apertura total
	2	Grabación radio apertura peatonal	o	n		Graba código y canal apertura peatonal
	3	Grabación recorrido de la puerta	o	n		Graba las maniobras según la configuración C R
F	1	Orden de marcha mediante pulsadores ST1 y ST2. Con F 10 1 es posible mantener la puerta abierta (total o peatonal) manteniendo pulsados ST1 o ST2 respectivamente. Esto permite utilizar programador horario combinado con F2 y/o F4 ≠ 00.	0	0...4	0 1	00: ST1 y ST2 sin efecto, las ordenes de marcha se realizan mediante radio (canal 1: apertura-cierre total, canal 2: apertura-cierre peatonal) 0 1: ST1 apertura-cierre total, ST2 apertura-cierre peatonal 02: ST1 apertura total, ST2 cierre total 03: hombre presente (el display indica HP); 04: hombre presente en cierre
	2	Modo de funcionamiento semiautomático o automático y tiempo de espera (en segundos) en modo automático	0...5	0...9	00	00: modo semiautomático 0 1: modo automático y tiempo de espera 1 segundo; ... 59: modo automático y tiempo de espera 59 seg.; 10: 1 min. 0 seg.; ...; máximo 4 minutos
	3	Apertura peatonal (%)	0...9	0...9	40	00: no realiza apertura peatonal, 10: 10% de la apertura total, etc
	4	Modo de cierre peatonal	0...5	0...9	00	00: modo semiautomático 0 1: modo automático y tiempo de espera 1 segundo; ... 59: modo automático y tiempo de espera 59 seg.; 10: 1 min. 0 seg.; ...; máximo 4 minutos

Tabla completa de programación (y II)

D1	D2	Parámetro	D3	D4	Opción pre-determinada	Opciones o valores
R	0	Lámpara destelleante	0	1, 2	01	01: salida con tensión, sin preaviso 02: salida con tensión, con preaviso
	1	Tiempo de luz de garaje	0..5	0..9	03	03 = 3 seg.; 59 = 59 seg.; 25 = 2 min. 50 seg.; ...; máximo 4 minutos
	2	Par/fuerza nominal	0	1..9	09	01: mínimo,..., 09: máximo
	3	Regulación del par/fuerza y velocidad del paro suave	0	1..9	09	01: mínimo,..., 09: máximo
	5	Retroceso tras el cierre (evita que el accionador se agarrote en el tope)	0	0..5	00	00: sin retroceso; ...; 05: retroceso máximo
	6	Par/fuerza máxima de atrapamiento (nivel de aumento respecto a la nominal) El dígito D3 permite ajustar el nivel durante la apertura; El dígito D4 permite ajustar el nivel durante el cierre	0..9	0..9	00	00: desactivado en apertura y cierre; 01: desactivado en apertura y nivel 1 en cierre; 10: nivel 1 en apertura y desactivado en el cierre; ...; 65: nivel 6 en apertura y nivel 5 en cierre; ...; 99: nivel 9 en apertura y cierre
	7	Paso por fotocélula (de apertura o de cierre) durante tiempo de espera (sólo en modo automático)	0	0..2	02	00: no afecta al tiempo de espera 01: cierre inmediato al liberar las fotocélulas 02: reinicia el tiempo de espera
	8	Efecto de los pulsadores ST1-ST2 durante tiempo de espera (sólo en modo automático)	0	0..2	02	00: no tienen efecto durante la espera 01: producen cierre tras 3 segundos 02: reinician el tiempo de espera
	9	Modo de apertura	0	1..3	02	01: apertura comunitaria 02: paro alternativo semiautomático 03: paro alternativo automático (si está seleccionado F200, R903 pasa a ser R902)
	R	Desfase entre hojas en apertura y cierre	0..9	0..9	22	00: sin desfase en apertura ni en cierre, (aplicar sólo en puertas sin solape); XY: X desfase en apertura (X=1: 1 segundo, ... , X=9: 9 segundos) Y desfase en cierre (Y=1: 1 segundo, ... , Y=9: 9 segundos)
	b	Uso del conector de tarjeta EPS1 Para los parámetros Rb02 y Rb03 utilice la tarjeta EPS1 puenteando las bornas de entrada de red, en vez de conectarlas a la red (ver esquema "Conexión de frenos")	0	0..3	00	00: uso para semáforo estandar; 01: uso para frenos 02: contacto NC con puerta abierta (L1-COM) y puerta cerrada (L2-COM) 03: impulso 1 segundo Abrir (L1-COM) al iniciar apertura y Cerrar (L2-COM) al iniciar el cierre. Permite activar otro cuadro.
	c	Mantenimiento de la presión hidráulica: impulso de cierre y de apertura (en el caso de que la(s) puerta(s) permanezca(n) abierta(s)), para mantener la presión	0	0..6	00	00: sin mantenimiento de presión; 01: cada 0,5 horas; 02: cada 1 hora; 03: cada 2 horas; 04: cada 6 horas; 05: cada 12 horas; 06: cada 24 horas
	d	Golpe de ariete	0	0, 1	00	00: sin golpe de ariete; 01: con golpe de ariete
E	Funciones especiales	0	0..2	00	00: sin función especial; 01: fotocélula de apertura c4 programada para el paso de peatones; 02: industrial;	
n	0	Clave bloqueo de programación Si utiliza clave, asegúrese de recordarla, para futuros accesos a la programación	0	0, 1	0000	La opción predeterminada es 0000 (sin clave). Si cambia cualquier cifra, se considera clave. Seleccione la clave deseada (comenzando por D1) mediante UP y DOWN. Presione ESC para cancelar o ENTER para confirmar y pasar a D2, y así sucesivamente.
	1	Maniobras totales realizadas	X	X		Indica los cientos de ciclos realizados (por ejemplo, 68 indica 6.800 ciclos realizados)
	2	Maniobras parciales realizadas	X	X		Indica los cientos de ciclos realizados. Es posible reiniciarlo pulsando simultáneamente ST1, ST2 y ENTER
	3	Restauración de valores de fábrica, maniobra, radio y configuración	r	5		Con el display mostrando n3r5 (con 3 parpadeando), pulse ENTER y aparecerá b0-r parpadeando. Pulsando ENTER sin soltarlo hasta que D1 muestre b, se restauran todos los valores de los menús de programación a los valores de fábrica
t	0	Comunicación ftp	0	n		Comunicación inmediata con el servidor
	1	Intensidad de la señal GSM	X	X		Indica la intensidad de la señal